

# UDI008

# UŽÍVATEL'SKÝ MANUÁL

## Poznámka

- ▲ Produkt je vhodný pre užívateľov starších 14 ako rokov.
- ▲ Udržujte si odstup od lodnej skrutky.
- ▲ Prečítajte si pozorne „dôležité informácie a bezpečnostné pokyny“.  
<https://udirc.com/disclaimer-and-safety-instructions>



## Recyklácia batérie Li-Po

Lithium-polymerové akumulátory nevyhadzujte do domáceho odpadu. Prosím kontaktujte vašu lokálnu odpadovú spoločnosť, dodávateľa vášho modelu alebo najbližšie centrum recyklácie lithium-polymerových akumulátorov.



### Dôležitá poznámka

Produkty našej spoločnosti neustále zdokonaľujeme, design a špecifikácie sa môžu meniť bez upozornenia. Všetky informácie v tomto manuály boli skontrolované aby boli čo najpresnejšie. V prípade chýb tlače si naša spoločnosť vyhradzuje správnu interpretáciu.

# Príprava pred vyplávaním

## Príprava člnu

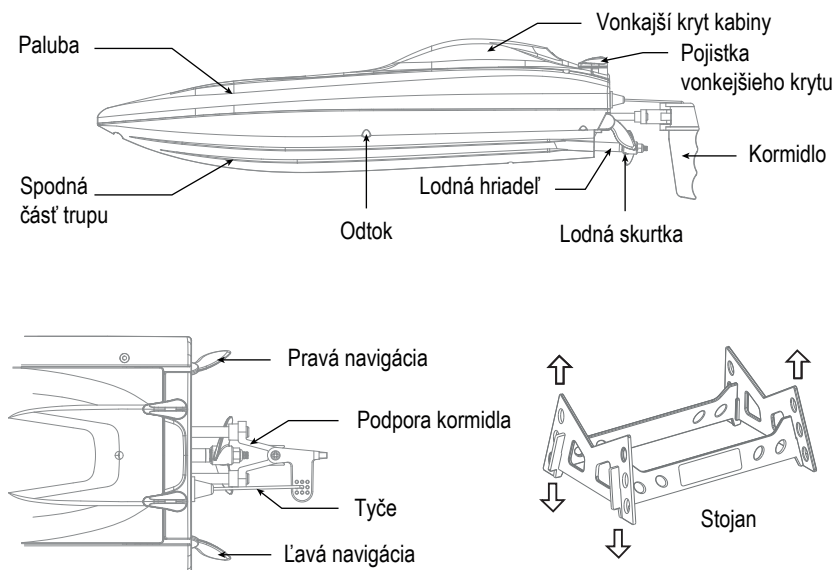

## Nabitie batérie

Nabitie batérie je na začiatku nedostačujúce. Musí byť úplne nabitá pred použitím.

Pripojte nabíjacie púzdro k nabíjacemu vstupnému portu lodnej batérie a potom pripojte USB výstupné porty. Zelené svetielko pri nabíjaní bliká a pri plnom nabití kontinuálne svieti. Pri nabíjaní by batérie nemala byť v trupe člnu a pred nabíjaním musí vychladnúť.

Vstupný port batérie



▲ Prosím využívajte na nabíjanie nabíjacie púzdro a skontrolujte si, že je správne pripojené.

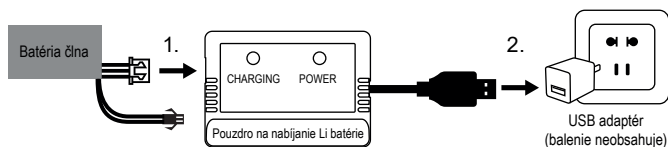

## Spôsob inštalácie lodnej batérie

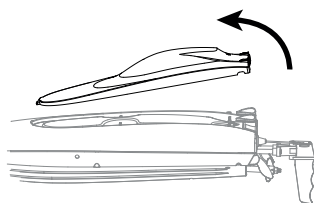
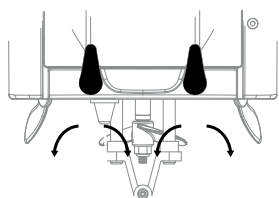

1. Otočte doľava či doprava na odistenie vonkajšieho krytu.    2. Otvoríte vonkajší kryt.

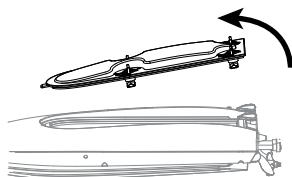
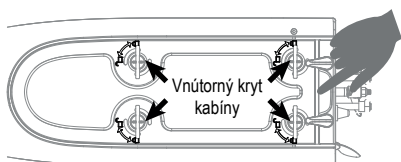

3. Na značení vnútorného krytu ho odomknite a vyberte nahor vnútorný kryt.

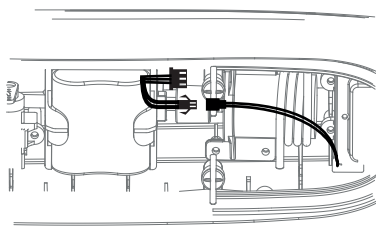
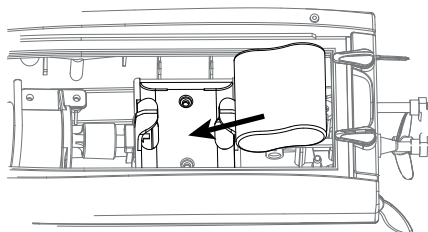

4. Vložte Li-po akumulátor do priestoru na batérie. Časť napájania batérie dajte na stranu trupu, zatlačte batériu na svoje miesto.

5. Správne pripojte vstupný port z trupu lode k výstupnému portu lodného akumulátora.

6. Vráťte vnútorné a vonkajšie kryty kabíny a všetko pevne uzamknite.



Výstupný port akumulátora

Vstupný port trupu lode

## Pripevnenie predného krytu

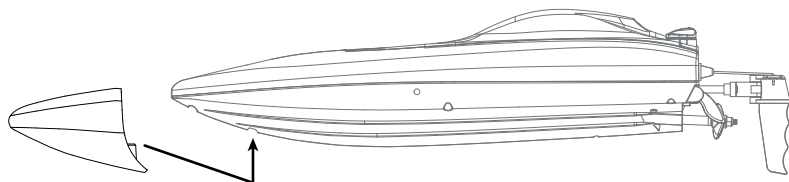

Vyrovajte predný kryt so spodným otvorom lodi a pripievajte ho na správne miesto.

## Príprava ovládača

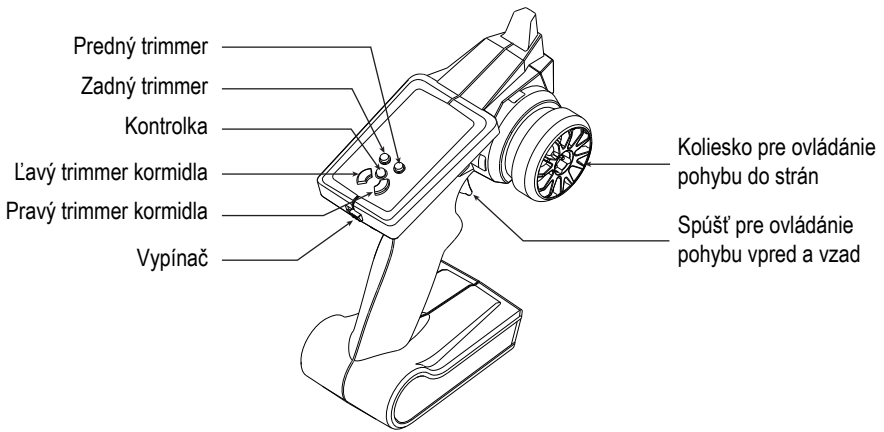

## Vloženie batérie do ovládača

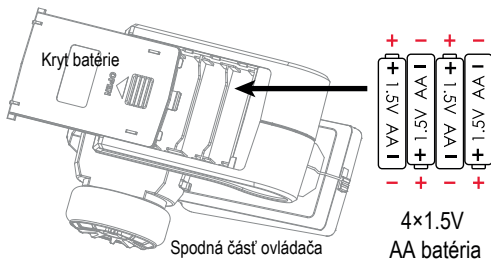

Otvorte kryt batérií na ovládači a umiestnite nabité batérie rovnakého typu podľa označenia elektród +- ako je označené na batériách. (batérie nie sú súčasťou v balení)

## Ovládanie člnu

### Pripojenie ovládača k člnu

### Párovanie pomocou frekvencie

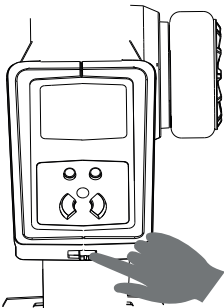

Presvedčte sa, že sú spúšť i koliesko ovládače nastavené v základnej pozícii.

1. Zapnite ovládač, budete počuť zvuk, kontrolka zabliká a prejdete tak na párovanie.
2. Po vložení lodnej batérie a jej zapnutí, utiahnite kryty.
3. Pustite loď do vody, z ovládača budete počuť dvakrát zvuk a kontrolka bude žiarivo svietiť – to znamená, že párovanie bolo úspešne dokončené.

Odporúčame sa pred ovládaním na dlhú vzdialenosť zoznámiť s pokynmi ovládania.

## Ovládanie člna

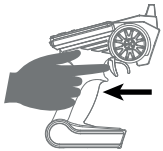

Pohyb dopredu  
Pritiahnite k sebe spúšť ovládača.  
Čln sa pohybuje dopredu.

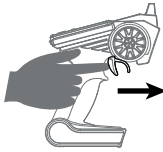

Pohyb dozadu  
Zatlačte spúšť na ovládači dopredu.  
Čln sa pohybuje dozadu.

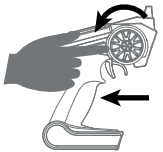

Zatáčanie doľava  
Zatiahnite dozadu spúšť ovládača  
a otočte koliesko proti smeru hodinových  
ručičiek – čln zatočí doľava.

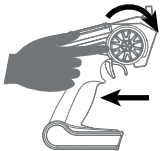

Zatáčanie doprava  
Zatiahnite dozadu spúšť ovládača  
a otočte koliesko v smere hodinových  
ručičiek – čln zatočí doprava.

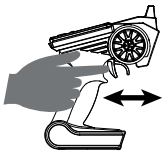
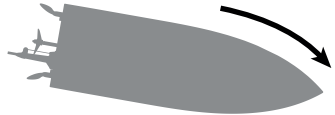

Vyrovnanie člna  
Keď sa čln prevrhne, hýbte spúšťou  
ovládača dopredu a dozadu a znovu  
dozadu. Čln sa vráti do normálneho  
stavu. Funkcia proti prevráteniu sa  
automaticky vypne pri nízkom nabití člna.

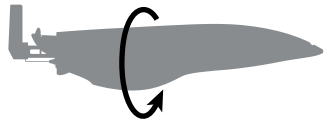

## Trimmer

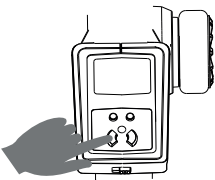

Ľavý trimmer kormidla  
Pokiaľ sa loď posúva doprava, stlačte  
ľavý trimmer kormidla na ovládači a čln  
automaticky opraví smer kormidla. Popláva rovno.

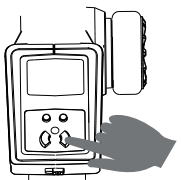
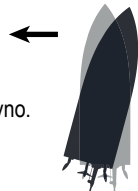

Pravý trimmer kormidla  
Pokiaľ sa loď posúva doľava, stlačte  
pravý trimmer kormidla na ovládači a čln  
automaticky opraví smer kormidla.  
Popláva rovno.

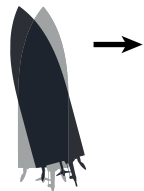

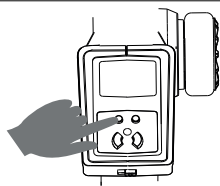

**Zadný trimmer**  
Pokiaľ čln pláva vopred, aj napriek tomu že je spúšť s strede, stlačte opakovane zadný trimmer, dokiaľ sa loď neprestane pohybovať vopred.

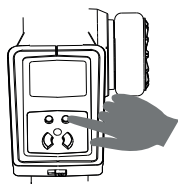

**Predný trimmer**  
Pokiaľ čln pláva dozadu, aj napriek tomu že je spúšť v strede, stlačte opakovane predný trimmer, dokiaľ sa loď neprestane pohybovať dozadu.



## Upozornenie na vybitú batériu

**Čln:** Pri nízkom stave kapacity batérie člna začne ovládač konštantne pípať, aby pripomenul užívateľovi čo najskôr privedenie člna naspäť. Pri nízkom nabití sa rýchlosť člna zníži na polovičnú rýchlosť a automaticky sa vypne funkcie proti prevráteniu.

**Ovládač:** Pri nízkom stave batérie ovládače začne ovládač konštantne pípať, aby pripomenul používateľovi čo najskôr privedenie člna naspäť a výmenu batérie.

## Upozornenie pri vzdialenosti mimo dosah

Keď sa loď blíži k maximálnej vzdialenosti dosahu diaľkového ovládania, ovládač začne pípať, aby používateľ člna viedol okamžite iným smerom.

## Ochrana člna mimo vodu

Čln funguje správne iba vo vode. Mimo vodnej hladiny člna vypnite, čím predídete poškodeniu a chránite tak svoj čln.

## Chladiaci systém

Motor si udržuje svoju nízku teplotu prúdením vody. Pri plavbe prúdi voda trúbkou popri motore, čo motor chladí.

## Výmena častí

### Výmena lodnej skrutky

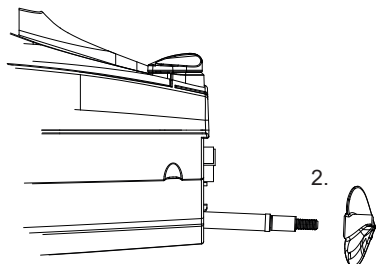

**Odstránenie:**  
Odskrutkujte maticu a odsránte lodnú skrutku.

**Pripevnenie:**  
Vložte lodnú skrutku a utiahnite maticu.

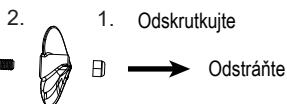

1. Zapínajte najskôr ovládač a potom čln; Vypínajte najskôr čln a potom ovládač.
2. Uistite sa, že pripojenie medzi batériou a motorom je pevné. Vibrácie môžu zapôsobiť zlé pripojenie terminálu.
3. Nesprávne narábanie môže poškodiť čln, jeho trup či lodnú skrutku.
4. Je zakázané sa plaviť vo vode, kde sa nachádzajú ľudia, a vyhýbajte sa slanej či rozčerenej vode.
5. Po hraní je nutné vybrať batérie, aby kabína zostala suchá a čistá.

## Riešenie problémov

Č.	Problém	Príčina problému	Riešenie
1	Kontrolka na ovládači je vypnutá	1. Vybitá batéria.	1. Vymeňte batérie v ovládači.
		2. Je nesprávne poradie pozitívnych a negatívnych pólov na batériách.	2. Vložte batérie správne podľa užívateľského manuálu.
		3. Špatný kontakt.	3. Očistite miesto kontaktu batérie.
2	Párovanie lode s ovládačom zlyhalo	1. Je vypnutá kontrolka ovládače.	1. Výše uvedené kroky 1.2.3.
		2. V blízkosti sa nachádza rušivý signál.	2. Reštartujte čln a zapnite ovládač.
		3. Nesprávne zaobchádzanie.	3. Zachádzajte s člnom krok za krokom podľa užívateľského manuálu.
		4. Elektrický komponent je poškodený častými nárazmi.	4. Zakúpte náhradní diely od lokálneho predajcu a nahraďte poškodené časti.
3	Člnu chýba pohon, nepláva	1. Vážne poškodená lodná skrutka.	1. Vymeňte lodnú skrutku.
		2. Nesprávne pripevnená lodná skrutka.	2. Pripevnite lodnú skrutku podľa užívateľského manuálu.
		3. Nízky stav batérie.	3. Dobíjajte batérie podľa inštrukcií.
		4. Batéria je stará alebo v stave ochrany výboja.	4. Kúpte novú batériu od lokálneho predajcu a vymeňte ju.
		5. Zlý kontakt.	5. Odpojte batérie a opätovne ich pripojte.
4	Člن sa nakláňa na jednu stranu	1. Navigačné súčasti na zatáčanie nie sú vertikálne.	1. Skalibrujte podľa inštrukcií navigačné časti na zatáčanie.
		2. Kormidlo nie je vertikálne.	2. Skalibrujte kormidlo podľa inštrukcií.
		3. Odpadávajú zatáčacie navigačné časti.	3. Vymeňte zatáčacie časti podľa inštrukcií.

# Poznámka FCC

Výbava bola testovaná a zodpovedá limitom triedy B digitálneho zariadení podľa časti 15 FCC pravidiel. Tieto obmedzenia sú navrhnuté, aby bránili škodlivým zásahom do rezidenčnej inštalácie. Toto vybavenie generuje a využíva frekvencie rádiovkej energie a pri nesprávnom používaní môže rušiť rádiové komunikácie. Každopádne sa nedá zaručiť, že sa toto v určitých situáciách nestane. Pokiaľ zariadenie spôsobí rušenie rádiovému alebo televíznemu prijímaču, dá sa to spoznať zapnutím a vypnutím zariadenia, používateľ by mal situáciu riešiť jedným alebo viacerými z nasledujúcich krokov:

- Zmeňte smer alebo presuňte anténu.
- Zväčšite vzdialenosť medzi zariadením a prijímačom.
- Pripojte zariadenie do zásuvky na inému elektrickom okruhu, než je pripojený prijímač.

**VAROVÁNÍ:** Zmeny alebo úpravy, ktoré neboli doporučené osobou zodpovednou za možné dôsledky by mohli zrušiť užívateľovu autoritu na riadenie zariadenia.

Zariadení môže generovať alebo využívať rádiové frekvencie. Zmeny alebo úpravy zariadenia ho môžu poškodiť – pokiaľ sa nejedná o zmeny schválené v tomto manuály. Úpravy, ktoré nie sú schválené výrobcom môžu narušiť užívateľovu autoritu na riadenie zariadenia.

Toto zariadení je v súlade s časťou 15 FCC Pravidiel. Používanie podlieha dvom podmienkam:

- (1) Zariadenie nespôsobuje škodlivé rušenie.
- (2) Zariadení prijme akýkoľvek včítane zásahu, ktoré by mohli spôsobiť nechcenú prevádzku.

## Vyjadrenie FCC o žiarení.

Zariadenie splňuje všeobecné požiadavky o žiarení.

Zariadenie sa dá využívať prenosne bez akýchkoľvek obmedzení.

## UPOZORNENIE

Upozornenie: Produkt by mal byť používaný iba dospelými a deťmi nad 14 rokov.  
Deti pod 14 rokov môžu produkt používať pri dohľade dospeljej osoby.



### NEBEZPEČENSTVO!

Produkt nie je určený osobám mladším ako 14 rokov.



ConQuest entertainment a. s.  
Kolbenova 967/27d,  
198 00 Praha 9,  
www.conquest.sk  
info@conquest.sk

Model: UDI008  
VYROBENÉ V ČÍNE